



# Swadro

Роторные валкователи





# Swadro

Валкователь с боковой и центральной укладкой валка

- **KRONE Зубья Lift**  
Чистый корм и высокая производительность
- **KRONE эффект взлета реактивного самолета**  
Защита от повреждения луговой дернины и чистая заготовка массы без проникновения зубьев в почву
- **Необслуживаемые роторы и роторный редуктор**  
Эксплуатационная надежность в долгие рабочие дни комбинированная с длительным сроком службы



■ **Направляющая беговая дорожка DuraMax** (3 года гарантии)

Оптимально сформированный валок для большей эффективности в кормоуборочной технологической цепочке

■ **Прицепная карданная навеска роторов**

Лучшее качество сгребания даже на неровной почве

■ **Концепция привода KRONE**

Мин. затраты на обслуживание и небольшая потребляемая мощность благодаря полностью механической концепции привода



Варианты Swadro	4
Ротор Swadro	6
- Карданная навеска и эффект взлета самолета	8
- Ходовые механизмы	10
- Граблины	12
- Зубья Lift	14
Валкователи для трехточечной навески Swadro 35, 38, 42 и 46	16
Однороторные валкователи Swadro 38 T, 42 T, 46 T	20
Валкователи с боковой укладкой валка Swadro 710/26 T	22
Валкователи с боковой укладкой валка Swadro TS и TS Twin	26
Валкователи с боковой укладкой валка Swadro TS 970	32
Валкователи с центральной укладкой валка Swadro TC и TC Plus	34
Валкователи с центральной укладкой валка Swadro TC 1250	40
Swadro TC 1370	44
Swadro 1400 и 1400 Plus	48
Валкователи с центральной укладкой Swadro 2000	54
Технические характеристики	60



## Варианты Swadro

Жесточайшие условия эксплуатации, инновационные и практичные решения, а также долговечность – на это рассчитаны все модели Swadro от KRONE.

Работа граблин без потерь, пониженное засорение корма и высокая производительность даже в тяжелых условиях – это особые характеристики Swadro.

Повышение качества корма и больше эффективности в кормоуборочной технологической цепочке?

С одним Swadro от KRONE – нет проблем.

Валкообразователи Swadro, навесные  
Ширина захвата от 3,50 м до 4,60 м



Валкообразователи Swadro, прицепные  
Ширина захвата от 3,80 м до 4,60 м



Валкователи Swadro 710/26T  
Ширина захвата 6,20 м или 2 x 3,40 м



Валкователи с боковой укладкой TS и TS Twin  
Ширина захвата от 6,20 м до 8,20 м



Валкователи с центральной укладкой валка Swadro TC и TC Plus  
Изменяемая ширина захвата от 5,70 м до 10,00 м



Валкователи с боковой укладкой валка Swadro TS 970  
ширина захвата 9,70 м





Валкователи с центральной укладкой валка Swadro TC 1250  
Изменяемая ширина захвата от 9,80 м до 12,50 м

Валкователи с центральной укладкой валка Swadro TC 1370  
Изменяемая ширина захвата от 10,80 м до 13,70 м

**НОВИНКА**



Валкователи с центральной укладкой Swadro 1400 и 1400 Plus  
Изменяемая ширина захвата от 11,00 м до 13,50 м

Валкователи с центральной укладкой Swadro 2000  
Изменяемая ширина захвата от 11,00 м до 19,00 м





# Ротор Swadro

## Редуктор ротора и направляющая беговая дорожка

- Необслуживаемые роторы и редуктора
- **DuraMAX**, износостойкая направляющая беговая дорожка с трехлетней гарантией

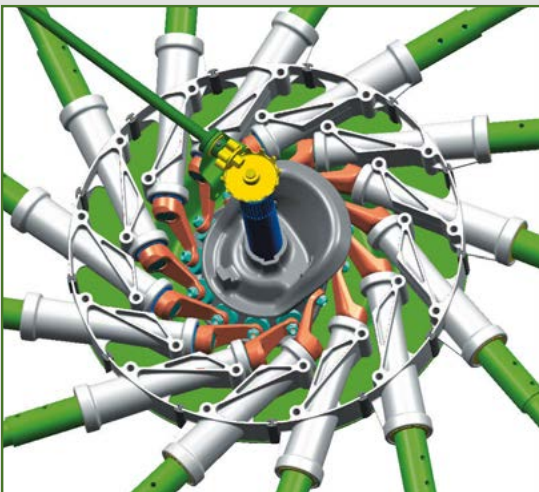

Отличная форма валка даже при тяжелой заготавливаемой культуре, высокая стабильность, большая износостойкость всех компонентов и отсутствие техобслуживания. На эти характеристики ротора Swadro можно положиться.

Это достигается кроме прочего путем длительной смазки редуктора ротора и износостойчивой направляющей беговой дорожки DuraMax, оба необслуживаемые.

### Редуктор ротора

Укладка валков с Swadro проходит без большого напряжения. Поскольку редуктор ротора полностью необслуживаемый, он обеспечивает лучшие качества хода. Длительное заполнение консистентной смазкой обеспечивает высокую готовность к работе и длительный срок службы. Большое передаточное число редуктора делает из Swadro роторный валкователь с легким ходом экономящий топливо.





### Направляющая беговая дорожка DuraMax

Повысить производительность всей кормоуборочной технологической цепочки – это не проблема для KRONE Swadro. Ход направляющей беговой дорожки под крутым углом, точное ведение граблин и износостойкие материалы отличают специально закаленную направляющую беговую дорожку. Комбинация малого диаметра направляющей беговой дорожки и направляющие ролики большого размера заботятся о спокойном и износостойком ходе, а также точном формировании валков. Направляющая беговая дорожка DuraMax – максимальная эффективность и необслуживаемые компоненты. Только так можно получать удовольствие от формирования валков.





# Ротор Swadro

Прицепная карданная навеска роторов, эффект взлета реактивного самолета

- Оптимальное копирование почвы во всех направлениях благодаря маятниковой навеске роторов
- Чистый корм благодаря эффекту взлета реактивного самолета KRONE для опускания и подъема роторов
- Центральная навеска ротора обеспечивает равномерное опорное давление по всей ширине ротора



## Эффект взлета реактивного самолета KRONE

Как при опускании, так и при подъеме роторов эффект взлета реактивного самолета от KRONE предотвращает то, чтобы зубья захватывали в почву. Эффект взлета реактивного самолета повторяет начало взлета и посадку самолета. При подъеме ротора передние колеса ротора поднимают передние колеса ротора, а за ними следуют задние. Когда ротор снова опускается, то сначала приземляются задние колеса ходовой части, а затем передние. Так предотвращается повреждение луговой дернины и загрязнение корма.

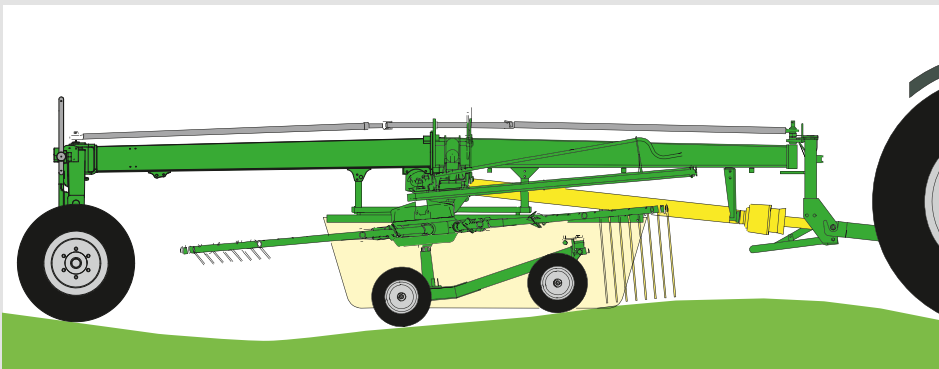

## Трехмерное копирование рельефа почвы

Прицепная карданная навеска ротора на консоли ведет зубья точно вдоль контура почвы. Это относится как к продольному, так и поперечному ведению по отношению к направлению движения. Так на неровном рельефе поля не пропускается ни один стебель, и не захватывается ни песок, ни другая грязь. Чистая заготовленная масса, минимальные потери от работы грабелей и высокая производительность – это результат.



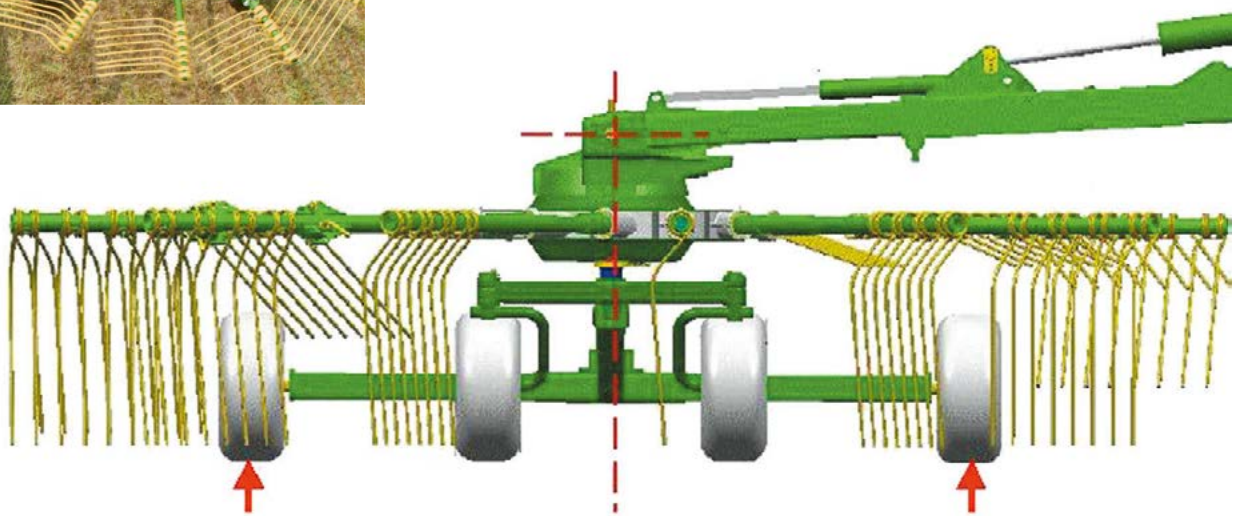

### Тянуть, а не толкать

Ротор Swadro тянется в направлении движения консоли. В комбинации с центральной навеской ротора они при подъеме всегда поднимается и используется горизонтально. Вес ротора равномерно распределяется во время формирования валка на все копирующие колеса и тем самым оптимально копирует контур почвы. Тем самым снижаются загрязнение корма и потери от работы граблей.



# Ротор Swadro

## Ходовая часть ротора

- Точное ведение по контуру и чистейшая работа граблей благодаря плотно к зубьям проходящему ходовому механизму
- Простая регулировка поперечного наклона для оптимально сформированных валков и предотвращения потерь от работы граблей
- Инерционные копирующие колеса ротора спереди и сзади (опционально) для сохранения луговой дернины



### Ходовая часть ротора

Легкий ход, бережная обработка почвы и стабильное движение за трактором – это основные признаки ходовых механизмов роторов KRONE. Близкое расположение копирующих колес к траектории движения зубьев Lift KRONE позволяет точно проводить зубья вдоль контура почвы. Благодаря широкой колее копирующих колес Swadro выделяется на склоне благодаря стабильному и спокойному движению за трактором. Благодаря поставляемому в дополнительной комплектации задним инерционным копирующим колесам не наносится вред луговой дернине даже на крутых поворотах.



### Адаптирование поперечного наклона

Поперечный наклон ротора в направлении движения регулируется при помощи сегментов с отверстиями в задней оси ходовой части ротора. Оптимальная регулировка поперечного наклона является решающей для лучшего качества работы валкователя и валка коробчатой формы.



#### **Ходовая часть ротора с 4 и 6 колесами**

Серийно роторные валкователи Swadro оснащены 4-колесным ходовым механизмом. Опционально они могут оснащаться 6-колесным ходовым механизмом включая заднюю тандемную ось.



# Ротор Swadro

## Граблина Swadro

- Высочайшая функциональная безопасность благодаря граблинам с трубой большого диаметра и чрезвычайно толстыми стенками
- Простой, быстрый демонтаж и монтаж граблин
- Стабильный складной механизм

Высочайшая прочность, простейшее, удобное применение и надежные в эксплуатации решение в деталях – это особые признаки граблин Swadro от KRONE.

### Граблины

Чистое ведение по почве и оптимальное управление зубьями вдоль хода направляющей беговой дорожки – это тем, чем убеждают граблины Swadro. Прочный профиль трубы обеспечивает к тому же высокую долговечность и эксплуатационную надежность. С граблиной Swadro не будут проблемой даже самые тяжелые условия уборки урожая.



### Прочный корпус подшипника

В корпусе ротора каждая граблина размещается в прочном алюминиевом корпусе. Корпус подшипника и радиальный шарикоподшипник имеют необслуживаемую и длительную смазку.

### Простая замена отдельных граблин

Для демонтажа всей граблины с подшипником и ходовым роликом требуется открутить всего лишь два винта.

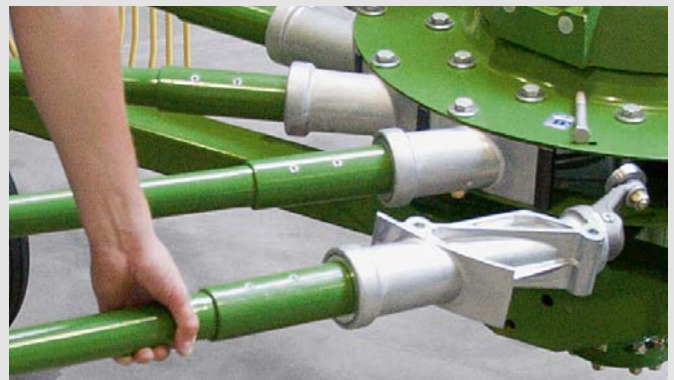

### Стабильный складной механизм

Крепление из закаленной стали и предварительно напряженный с помощью тарельчатой пружины шарнир обеспечивают износостойкое и прочное соединение. Складные граблины снижают при необходимости высоту для хранения и транспортировки валкователя.



### Количество граблин

Роторы оснащены 10, 13 или 15 граблинами, подходящими к валкователю соответствующего типа. Подробности Вы найдете в технических характеристиках.

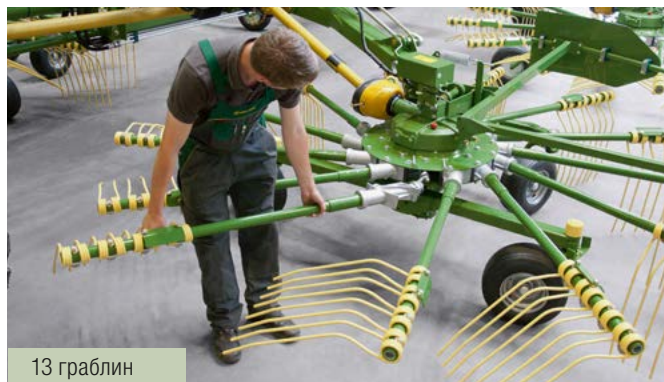



# Зубья KRONE Lift

Чистый валок, лучший корм

- Большой дорожный просвет при создании валка
- Увеличение производительности в единицах площади
- Снижение загрязнения корма
- Повышение качества корма
- Уменьшение потерь от работы граблей

Все актуальные модели KRONE Swadro серийно оснащены зубьями Lift. Преимущества зубьев с двойным изгибом были подтверждены как в ходе практических испытаний KRONE, так и тестом Немецкого сельскохозяйственного общества.



## Предотвращение загрязнения корма

По причине их хорошей сгребающей работы зубья Lift могут выставляться выше, чем обычные зубья. Так предотвращается загрязнение корма, и значительно снижается износ зубьев.

## Оптимизированное положение зубьев

Зубья Lift работают еще лучше, так как их концы даже под тяжелой нагрузкой имеют агрессивный угол атаки, и легче поднимают растительную массу и тем самым равномернее укладывают валок. В результате этого, при неизменно высоком качестве валка возможна значительно более высокая рабочая скорость.





**Тест немецкого сельскохозяйственного общества подтверждает, что зубья Lift от KRONE являются более экономичными по сравнению с традиционными зубьями**

- зубья Lift от KRONE при одинаковой рабочей скорости и настройке зубьев дают значительно больше кормовой массы с гектара => обычно потери от работы граблей снижаются наполовину.
- с зубьями Lift от KRONE можно ехать быстрее при одинаковом качестве работы: производительность по площади может возрасти почти на 27%.
- зубья Lift от KRONE эффективнее и щадят луговую дернину: зубья могут настраиваться выше на 1 см при одинаковом качестве работы.
- зубья Lift от KRONE производят корм более высокого качества: эффект поднятия и более высокая настройка зубьев минимизируют загрязнение корма.

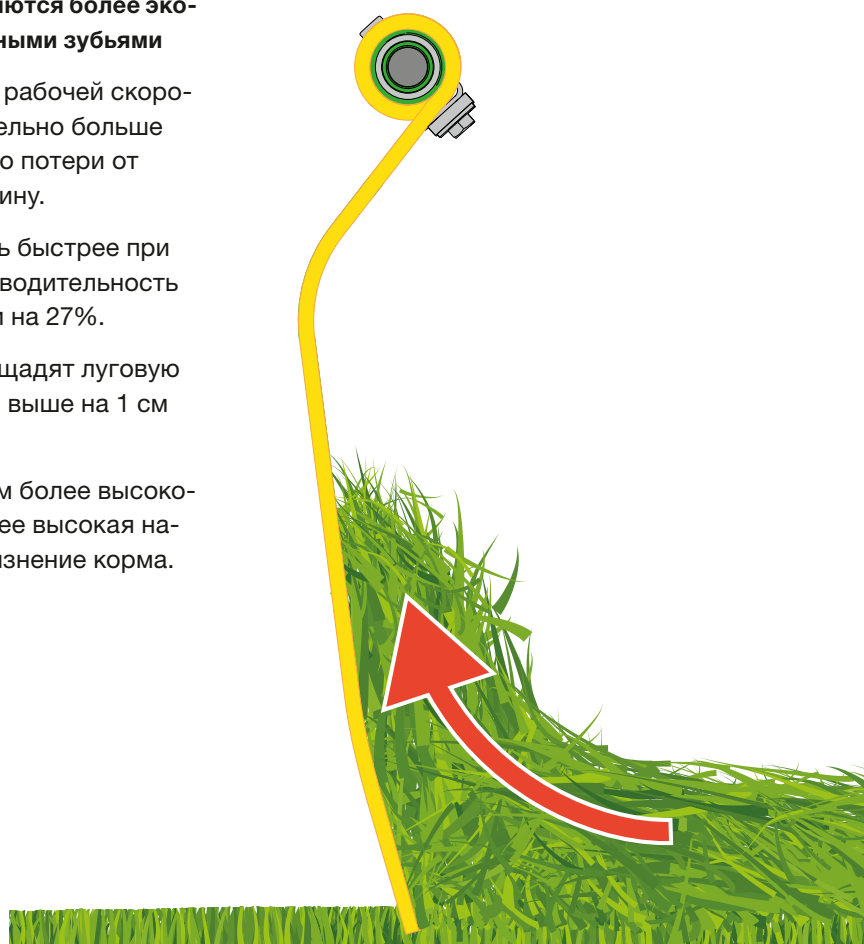



# Однороторный валкователь для трехточечной навески

Swadro 35, 38, 42, 46

- Серийная тандемная ось с большими шинами
- Бесступенчатая регулировка рабочей ширины для неизменно высокого качества корма
- Переднее копирующее колесо для равномерного ведения роторов на неровных площадях

Однороторные валкователи Swadro для трехточечной навески с рабочей шириной захвата от 3,50 м до 4,60 м убеждают своей показательной стабильностью и уникальными техническими решениями, а также имеют целый ряд технических особенностей испытанных в высокопроизводительных валкователях KRONE. Широкая ходовая часть ротора с равновесной тандемной осью и опциональное переднее копирующее колесо обеспечивают благодаря очень равномерному ведению зубьев для особенно чистого корма, даже при волнистой почве и более глубоких колеях.

## Шины

Однороторный валкователь Swadro вооружен надежными шинами сверхбаллонами 16/6.50-8. Эти шины способствуют не только улучшению ходовых качеств, но также берегут дернину.



## Тандемная ось

Однороторные валкователи Swadro серийно укомплектовываются тандемной осью. Колеса проходят близко от зубьев. Так гарантируется наилучшее копирование рельефа почвы и максимально чистое сгребание в валки даже на неровных участках.



## Поперечный наклон

После них ничего не остаётся лежать на поле, даже при тяжелой кормовой массе: поперечный наклон ротора может регулироваться с обеих сторон при помощи сегментов с отверстиями.







#### **Переднее копирующее колесо**

В качестве опции дополнительно имеется переднее, регулируемое по высоте и инерционное копирующее колесо. Благодаря переднему копирующему колесу дополнительно улучшается копирование рельефа почвы ротором на неровной поверхности.



#### **Крепление верхней тяги**

Гибкий крепежный элемент верхней тяги обеспечивает оптимальное направление ротора при любых условиях. Навеска верхней тяги в продольном отверстии позволяет эксплуатацию с одним передним копирующим колесом.



#### **Регулировка высоты**

Регулировка рабочей высоты ротора производится бесступенчато. Она производится быстро и просто с водительского сиденья при помощи рукоятки. Результат – чистый подбор кормовой массы без потерь.



# Swadro 35 · 38 · 42 · 46

## Другие технические детали

- Амортизаторы-стабилизаторы с внутренними пружинами сжатия
- Самоцентрирование при поднятии
- Складные граблины

Высокая интенсивность движения и скорость трактора требуют от прицепных машин безопасности движения. Валкователи KRONE в полной мере выполняют эти требования. Со сложенными граблинами и поднятым фартуком однороторные валкователи Swadro являются компактными, что позволяет быстро и надежно выполнять их транспортировку.

### Транспортное положение

Для транспортировки машина поднимается. При этом амортизаторы-стабилизаторы выдвигаются до упора и удерживают ротор по центру сзади трактора.



### Инерционное устройство

С помощью запатентованного следящего устройства валкователи KRONE мастерски проходят самые сложные повороты. Благодаря комбинации из маятникового рычага, амортизаторов-стабилизаторов и поворотом, управляемых колес приблизительно на 20°, они обладают высокой маневренностью, и имеют большую высоту подъема.



### Амортизаторы-стабилизаторы

Амортизаторы-стабилизаторы обеспечивают на поворотах, на высокой скорости и при движении вниз по спуску спокойный режим движения.

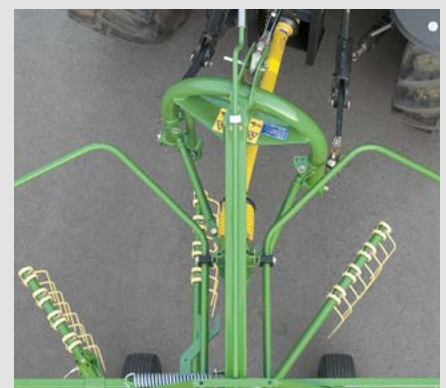



### Фартук

Простая настройка фартука. В зависимости от количества кормовой массы и требуемой ширины валка фартук легко выдвигается и задвигается при помощи телескопических штанг.

### Езда на поворотах

Даже при прохождении поворота собранная масса не теряется. Благодаря 20 градусному углу поворота валкователь даже на крутых поворотах подбирает все и формирует из этого превосходный валок – оптимально для малых и извилистых площадей.

### Подъем фартука

Большие натяжные пружины облегчают подъем фартука в транспортное положение. При складываемых граблинах одновременно опускается транспортная блокировка ротора.



### Без складываемых граблин

Для транспортировки по дорогам внешние граблины складываются. Это делается быстро и просто и без каких-либо особых усилий.



# Прицепные однороторные валкователи

Swadro 38 T, 42 T и 46 T

- Большая рабочая ширина
- Небольшая рекомендуемая мощность трактора
- Тяговое дышло с параллелограммным управлением
- Тандемная ось с серийными 18" шинами
- Swadro 38 T и 42 T только для экспортных рынков

Спрос прицепных роторных валкователей с проверенной технологией Swadro внутри страны и за рубежом побудил компанию KRONE взять 38 T, 42 T и 46 T в производственную программу валкователей. На этих машинах тандемная ось служит также в качестве шасси для транспортировки по дороге.



## Тяговое дышло

С параллелограммным управлением высоты тягового дышла для прицепной скобы и маятникового прицепного устройства отсутствует зажатие сцепной петли. Гидравлический цилиндр на дышле удерживает ротор в начале работы и при опускании в горизонтальном положении.



## Гидравлический подъем ротора

Подъем ротора производится при помощи гидравлической системы. Конструкция тандемной ходовой части и соединение подъемного цилиндра обеспечивают высокий, 500 мм, дорожный просвет, что является идеальным условием при переезде уже уложенного валка.



## Регулировка рабочей высоты

Регулировка рабочей высоты проста. Она производится посредством выдвижных регулируемых опор, которые фиксируются в сегменте с отверстиями при помощи крепежных пальцев.



## Малая требуемая мощность

У однороторных валкователей не является удерживающим фактором производительность вала отбора мощности, но в большей степени небольшой вес на передней оси трактора. Для данного случая прицепные машины Swadro 38 T, 42 T и 46 T являются правильным решением, и позволяют эксплуатацию на склонах с небольшими и легкими тракторами. Прицепные Swadro убеждают своей небольшой требуемой мощностью трактора.



#### **Тандемная ось**

Она серийно оснащается большими 18"-ми шинами-сверхбаллонами. Так даже при тяжелой кормовой массе убирается все без остатка, а поперечный наклон настраивается при помощи рукоятки.



#### **Копирующее колесо**

Переднее копирующее колесо имеется на Swadro 46 T – серийная комплектация, на 42 T – опция. Опорное колесо управляемое, что идеально на крутых поворотах. Рабочая высота регулируется легко при помощи крепежных пальцев и сегмента с отверстиями.



#### **Транспортировка по дорогам**

Боковые граблины Swadro 46 T складываются легко. Так машина становится компактной и безопасной на дороге.



# Двухроторные валкователи с боковой укладкой

## Swadro 710/26 T

- Укладка одинарного и двойного валка
- Укладка валка справа
- Регулируемая ширина захвата
- Гидравлическая регулировка фартука
- 13 граблин на роторе

У двухроторного валкователя с боковой укладкой валка 710/26 T от KRONE оптимальным является не только соотношение цены и производительности, но и чистота сгребания, обеспечиваемая 13 граблями на каждом роторе. Swadro 710/26 T может укладывать одинарный, двойной валок, а также два маленьких валка. Естественно гидравлически регулируется также ширина захвата и толщина валка посредством положения основной рамы.

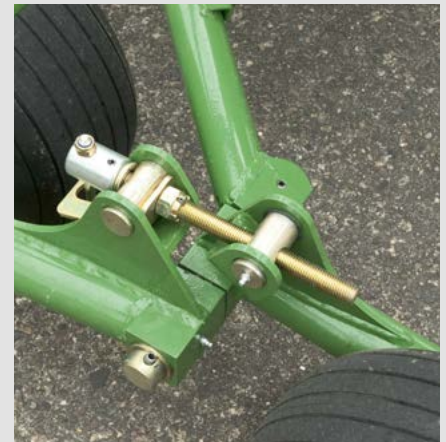
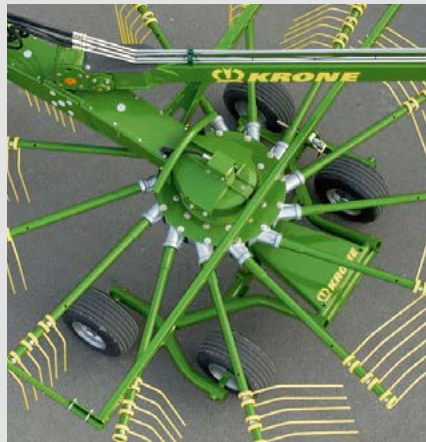

### Для надежной навески на маятниковом прицепном устройстве или прицепной скобе

Дышло регулируется по высоте, сцепная петля имеет параллелограммное управление. Гидравлический цилиндр на дышле удерживает передний ротор в начале работы и при опускании в горизонтальном положении.

### Тандемная ось

Широкие 18"-ые шины рассчитаны на идеальное копирование почвы. Для наилучшей стабильности на склонах передние колеса размещены широко снаружи. Настройка рабочей высоты производится посредством регулируемых опор, которые фиксируются в сегменте с отверстиями при помощи крепежных пальцев.

### Регулировка поперечного наклона

Поперечный наклон ротора настраивается легко при помощи ходового винта. Так роторы могут работать чисто даже в направлении фартука, там где зубья должны перемещать больше массы.



**Укладка в один валок**  
Валок из 6,20 м

**Укладка двух валков**  
Два валка из 6,80 м

**Укладка двойного валка**  
Двойной валок из 12,40 м



**Укладка в один валок справа**

Она идеальна для заготовительной техники с большой производительности подбора и небольшим травостоем.

**Поворот заднего ротора**

Эти операции производятся быстро и просто с водительского сиденья при помощи поворотного цилиндра. Посредством поворотного цилиндра регулируется также ширина захвата при укладке одинарного валка.

**Укладка двух валков слева**

Они применяются для заготовительной техники небольшой производительности подбора, при объемном корме, большом количестве массы или при укладке валков в ночь.



# Двухроторные валкователи с боковой укладкой

Swadro 710/26 T



## Разрешение для 40 км/час:

Быстрый переезд, вследствие чего меньшие временные затраты на транспортировку являются важными критериями, повышающие эффективность машины. Широкие tandemные оси с 18" шинами обеспечивают идеальные условия для высокой скорости движения.



## Карданная навеска роторов:

Передний ротор соединен посредством плавающего положения интегрированного в дышло гидравлического цилиндра (см. иллюстрацию слева), а задний ротор – посредством продольного отверстия на карданной навеске ротора. В результате этого оба ротора оптимально копируют рельеф почвы даже в тяжелых условиях на холмистом или волнистом рельефе и всегда чисто поднимают корм.





**Превосходно – для укладки валков с правой стороны:**

Поскольку элементы управления в кабине трактора также размещены справа, эти валкователи обеспечивают высочайший комфорт движения.



**Идеальная комбинация**

Передние копирующие колеса для превосходного движения роторов в комбинации с карданным соединением. Они управляемые, регулируемые по высоте и могут дополнительно смещаться в сторону в зависимости от количества корма.



**Она выдержит большие нагрузки**

Основная рама с профилем прямоугольного сечения имеет стабильную конструкцию и выдерживает самые высокие нагрузки. Это обеспечивает надежность при более быстрой езде на грунтовых дорогах и при работе в тяжелых условиях.



**Комфортно**

Гидравлическая регулировка фартука на заднем роторе. Настройка различной ширины валка производится с трактора. Для транспортировки по дороге фартук валкователя задвигается гидравлически.



# Прицепные двухроторные валкователи с боковой укладкой

## Swadro TS и TS Twin

- Идеально для укладки одинарного, двойного валка и двух валков
- Простое управление на разворотной полосе благодаря большому дорожному просвету и гидравлическое последовательное переключение роторов при подъеме и в работе
- Опциональный индивидуальный подъем роторов отлично подходит для работы на участках с поворотами
- Очень компактная конструкция для транспортировки

Прицепные валкователи с боковой укладкой валков Swadro TS от KRONE предлагаются с рабочей шириной захвата от 6,20 м до 7,40 м для укладки в одинарный и двойной валок. Серийно в версии Twin дополнительно имеется укладка двух валков. Таким образом, в данном варианте рабочая ширина захвата может быть реализована между 6,92 м и 8,20 м.



### Укладка в один валок

Swadro TS могут просто и быстро адаптироваться к кормовой культуре и кормоуборочной технике. Укладка в один валок идеальна при небольшом стеблестое культур и использовании пресс-подборщиков и самозагружающихся прицепов. Передний ротор вращается быстрее, чем задние. Это предотвращает сбивание валка.



### Укладка двойного валка

Если при проходе вперед и назад собираются два отдельных валка, то со Swadro TS достигается общая рабочая ширина до 15,00 м. Укладка в двойной валок улучшает загрузку высокопроизводительных кормоуборочных машин.

## Сравнение Swadro TS и Swadro TS Twin

### Swadro TS

Укладка в один валок (серийно)

### Swadro TS Twin

Укладка в один валок (серийно)

Укладка двух валков (серия)

- Гидравлические телескопические консоли (серия)

- Передний фартук (опция)



#### Укладка двух валков с помощью TS Twin

Swadro TS Twin серийно имеют телескопические консоли. Входящий в дополнительную комплектацию фартук валка выполняет функцию укладки в два валка.



#### Быстрая перестановка на укладку в два валка

Swadro TS Twin может очень просто переоснащаться с укладки в один на два валка. Для этого обе консоли выдвигаются гидравлически, чтобы создать место для второго валка. В дополнительной комплектации передний фартук валка может откидываться.



#### Простое обслуживание фартука валка

Передний фартук валка регулируется вручную с помощью пружины. Задний фартук валка переводится автоматически при опускании ротора в рабочее положение. Для точной регулировки заднего фартука могут подстраиваться боковое расстояние до ротора, высота над землей и положение фартука в направлении движения.



# Swadro TS и TS Twin

Простое управление



## Точно настроенная рабочая высота

Для оптимального результата валка роторы должны работать чисто, равномерно и без потерь. Рабочее расстояние зубов до земли может регулироваться отдельно для каждого ротора вручную или в дополнительной комплектации посредством электрических серводвигателей.



## Регулировка высоты ротора вручную

Базовая оснастка имеет бесступенчатую настройку рабочей высоты с помощью рукоятки. Она находится на удобной рабочей высоте на краю ротора. Большая, юстируемая шкала настройки хорошо читается. При необходимости оба ротора могут точно настраиваться до миллиметра.



## Высота ротора и индивидуальный подъем ротора через блок управления

При меняющихся условиях эксплуатации требуется более частая регулировка рабочей высоты, для этого в дополнительной комплектации предлагается электронная регулировка высоты роторов. Посредством терминала управления в кабине трактора производится управление двумя сервомоторами. Опционально роторы можно поднимать по отдельности через блок управления для оптимального формирования валка на клинообразных участках.



### Равномерное начало и конец валка

В результате гидравлического последовательного переключения сначала поворачивается передний, а затем задний ротор из рабочего положения в положение на разворотной полосе.

Необходимые для последовательного переключения гидравлические вентили управляются механически посредством прочной кулисы переключения передач. Задержка времени между передней и задней консолью может регулироваться.



### Прочная рама с большим дорожным просветом

Ходовая часть и рама благодаря большим профильным трубкам обладает особой прочностью. Благодаря высокой раме и высокому подъему роторов зубья имеют дорожный просвет до 50 см (может варьироваться в зависимости от модели). Так можно без проблем проезжать даже высокие валки.



### Боковые главные приводы и разгрузочные пружины

Оба главных привода роторов находятся значительно за пределами центра машины. Также в положении разворотной полосы обеспечивается спокойный ход приводных валов. Для снятия нагрузки с роторов во время укладки валков мощные пружины растяжения могут перемещать вес на раму и ходовую часть.



# Swadro TS и TS Twin

Маневренно и надежно на дороге



### Комфортная транспортная высота

Уже после гидравлического поднятия боковых рычагов и автоматического опускания бокового фартука валка транспортная высота находится ниже 4 м.



### Варианты шин

Размер шин и ширина колеи могут меняться. Все Swadro TS и TS Twin могут оснащаться шинами 11.5/80-15.3/10 PR (иллюстрация слева) или для эксплуатации на почвах с малой несущей способностью и на склонах с шинами размером 15.0/55-17/10 PR (иллюстрация справа). Транспортная ширина составляет максимум 2,90 м.



### Изменение ширины колеи

При узких шинах ширина колеи может увеличиваться на 6 см. Для этого путем перестановки соответствующей распорной трубки на крепежных кронштейнах оси колес перемещаются наружу соответственно на 3 см.



### Неординарная маневренность

Во всех Swadro TS и TS Twin двухточечное навесное устройство и рама соединены между собой шаровым шарниром. При прохождении поворотов управление шейкой оси ходовой части производится с помощью одной рулевой тяги. Это придает валкователю особую маневренность. Даже на небольших и неудобно разделенных площадях скошенная масса не остается, так как все области можно просто достать роторами без дополнительных маневров.



### Быстрая, надежная езда

Благодаря высокой боковой устойчивости валкователи Swadro TS всегда имеют превосходные характеристики движения за трактором и ведут себя спокойно и надежно на дороге даже на высоких скоростях.





# Трехроторный валкователь с боковой укладкой валков

## Swadro TS 970

- Высокая эффективность при рабочей ширине захвата 9,70 м
- Электрический механизм регулировки высоты с индикацией высоты ротора
- Гидравлически регулируемое инерционное управление для оптимального режима движения на дороге

Двойной валок практически с 20,00 м – это идеальные условия для высокопроизводительного кормоуборочного комбайна. Трехроторный валкователь с боковой укладкой валков KRONE Swadro TS 970 в полной мере выполняет поставленную задачу, выглядит очень убедительно благодаря производительности до 10 га/час и делает кормоуборочную технологическую цепочку еще экономичнее. Благодаря ширококолейному ходовому механизму с управлением с поворотными осями этот высокопроизводительный валкователь больших валков обладает неординарной маневренностью и играючи легко реагирует на управление.



### Регулировка рабочей высоты

Изменяющиеся условия эксплуатации зачастую требуют незамедлительной настройки рабочей высоты. Это осуществляется непосредственно во время движения при помощи электрических серводвигателей, регулировка которых выполняется механизатором посредством электрического блока управления. Рабочая высота каждого ротора регулируется отдельно посредством переключателя и может считываться с дисплея.



### Гидравлически складываемый фартук валка

Фартук валка на Swadro TS 970 может (в дополнительной комплектации) гидравлически переводиться в положение ожидания. В результате этого фартук валка при укладке в двойной валок поднимается просто и комфортно. Это предотвращает извлечение корма из предыдущего валка и повышает эффективность последующей заготовительной техники. При складывании роторов в транспортное положение фартук валка складывается автоматически и остается таким образом на высоте ниже 4 м. При переходе в рабочее положение он автоматически раскладывается снова в предыдущее положение.



### Активное управление осями

С помощью гидравлического цилиндра на навеске (иллюстрация слева) угол поворота колес транспортной ходовой части (иллюстрация справа) может просто регулироваться. Это рулевое управление с поворотными осями дает возможность для оптимального режима движения и превосходной маневренности.





### Частота вращения ротора

Чтобы произвести чистый боковой валок на ширине захвата 9,70 м все элементы должны подходить друг к другу. По этой причине Swadro TS 970 имеет различный диаметр роторов и скорость вращения. Передний ротор оснащен десятью граблинами, а средний и задний имеют по 13 граблин. Передний и средний роторы имеют более высокую крутящую скорость. Результатом этого становится лучший поток кормовой массы. Медленно вращающийся задний ротор оснащен пятью двойными зубьями на граблину, так как он должен обрабатывать большую массу, и отвечает за форму валка.



### Транспортное положение

Три ротора быстро приводятся в транспортное положение. Поскольку диаметр центрального ротора меньше 3,00 м, становится излишним складывание граблин центрального ротора.

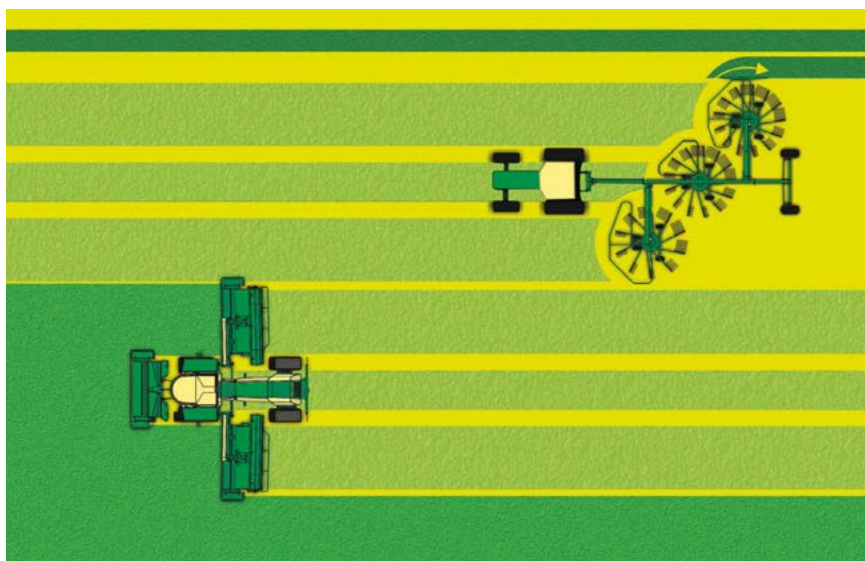

### BiG M и Swadro TS 970: они подходят друг другу

Кормовая масса не вдавливается в почву. Поскольку трактор со Swadro TS 970 проходит по колею высокопроизводительной самоходной косилки-плющилки KRONE BiG M.



# Двухроторные валкователи с центральной укладкой валка

## Swadro TC и TC Plus

- Гибкая ширина захвата, дополнительно индивидуальное поднятие ротора
- Гибкие шасси с изменяемыми ширинами колеи и большими шинами
- Простое управление на разворотной полосе благодаря высоте рамы и большой амплитуде подъема ротора

Равномерные валки при высокой рабочей скорости, гибкость рабочей ширины захвата и максимально возможная производительность: это особые характеристики валкователей с центральной укладкой валка Swadro TC. Они выпускаются с рабочей шириной захвата 5,70 м и 10,00 м.



**Swadro TC 640**

Ширина захвата: 5,70 м – 6,40 м



**Swadro TC 680**

Рабочая ширина захвата: 6,80 м



**Swadro TC 760**

Ширина захвата: 6,80 м – 7,60 м



**Swadro TC 880**

Ширина захвата: 7,60 м – 8,80 м



**Swadro TC 930**

Ширина захвата: 8,10 м – 9,30 м



**Swadro TC 1000**

Ширина захвата: 8,90 м – 10,00 м



#### Механическое устройство регулировки ширины

На Swadro TC 640 и 760 серийно имеется механическая регулировка рабочей ширины. Телескопические консоли выдвигаются и задвигаются путем приведения в действие ходового винта одной рукой.



#### Гидравлическая регулировка ширины захвата

Все Swadro TC серийно оснащены (TC 640 и 760 опция) гидравлической регулировкой рабочей ширины. Выбранная рабочая ширина хорошо читается с водительского сиденья на большой шкале.



#### Поднятие отдельного ротора\*

Серийно на TC 930 и TC 1000, в дополнительной комплектации на других Swadro TC (кроме TC 640), роторы могут подниматься также по отдельности. Эта возможность дает преимущества при укладке валков на клиновидных участках, при укладке валков на краях полей и лугов и при небольшом количестве растущей кормовой культуры.



#### Снятие нагрузки с роторов\*

Во время укладки валков мощные пружины растяжения могут перемещать часть веса ротора на раму и ходовую часть.



# Swadro TC и TC Plus

Удобная регулировка рабочей высоты  
и роторов-вспушивателей



### Ручное устройство регулировки рабочей высоты

На всех моделях Swadro TC рабочая высота может изменяться с помощью рукоятки с точностью до миллиметра. Рукоятка находится на удобной рабочей высоте на краю ротора. Большая шкала настройки хорошо читается.

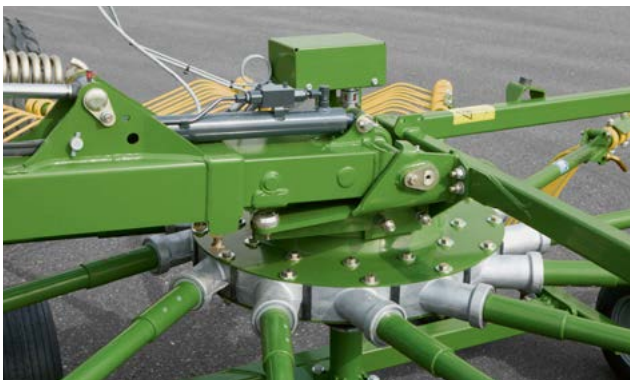

### Электронный механизм регулировки высоты

При частой эксплуатации в изменяющихся условиях целесообразно применение электрической регулировки рабочей высоты. Это входит в серийную комплектацию всех валкователей Swadro TC Plus. Посредством одного блока управления в кабине трактора производится управление двумя сервомоторами, с помощью которых можно просто и точно регулировать высоту работы роторов. Одновременно на блоке управления отображается также установленная рабочая высота. Дополнительно может также включаться поднятие отдельного ротора.





### Уникальный ротор-вспушиватель

Для специального применения в сухом и легком корме валкователи Swadro TC 680 и 760 по центру могут быть оснащены 6-зубчатыми роторами-вспушивателями недавно разработанными KRONE. Гидравлически управляемый, он оптимально перемещает и вспушивает скошенную массу, которая лежит по центру валкователя между роторами. Это повышает равномерность сушки и, следовательно, качество корма из сена и листового сухого корма, например, люцерны.





# Swadro TC и TC Plus

Маневренно и надежно на дороге



## Большой дорожный просвет

Высокая конструкция рамы и большая высота подъема роторов обеспечивают, что на разворотной полосе без проблем можно проезжать даже над объемными валками.



## Необычайная маневренность

Swadro TC и TC Plus благодаря переднему шаровому шарниру на двухточечном навесном устройстве имеют широкий угол поворота с управляемым оттуда посредством управляемой тяги ходовым механизмом и поворотным транспортным шасси. Эта комбинация придает валкователю особую маневренность. Даже на небольших и неудобно разделенных площадях скошенная масса не остается, так как любая часть площади может просто достаться роторами без дополнительных маневров. На TC 640 поворотное транспортное шасси является опцией.





### Быстрая, надежная езда

Надежная устойчивость на дороге и превосходное движение за трактором являются особыми характеристиками ходовых механизмов, имеющим допуск для езды на скорости 40 км/час.

### Минимизированная транспортная высота

Уже после поднятия консолей граблин и задвигания регулировки ширины транспортная высота Swadro TC и TC Plus составляет менее 4 м. Это экономит время, так как для безопасной транспортировки по общественным дорогам не должны откидываться ни граблины (кроме TC 1000), ни защиты.



### Варианты шин

Ходовые механизмы валкователей Swadro TC серийно оснащаются шинами 10.0/75-15.3 или TC 880, 930 и 1000 – 11.5/80- 5.3/10 PR (иллюстрация слева). Начиная со Swadro TC 680 для эксплуатации на почвах с малой несущей способностью и на склонах можно выбрать также шины размером 15.0/55-17/10 PR (иллюстрация справа). В обоих вариантах транспортная ширина меньше 3,00 м.

### Изменение ширины колеи

При узких шинах ширина колеи может увеличиваться на 6 см. Для этого путем перестановки соответствующей распорной трубки на крепежных кронштейнах оси колес перемещаются наружу соответственно на 3 см.





# Стартовая модель четырехроторных валкователей с центральной укладкой

**НОВИНКА** Swadro TC 1250

- Стартовая модель четырехроторных валкователей с переменной рабочей шириной захвата от 9,80 м до 12,50 м.
- Концепция привода KRONE Easy-Line: идеальные валки для пресс-подборщика, прицепа-подборщика и комбайна.
- Быстрая и простая регулировка высоты подбора зубьями с помощью шкалы
- Экономия времени при переезде между полями без демонтажа граблин за счет транспортной высоты до 4 м.
- Точная и бесступенчатая гидравлическая разгрузка роторов для оптимального копирования почвы
- Опционально индивидуальный подъем передних роторов идеально подходит для валкования на клиновидных участках

С новым Swadro TC 1250 компания KRONE выходит на рынок крупногабаритной техники. Мощные компоненты больших профессиональных машин в сочетании с простой философией управления двухроторными валкователями делают TC 1250 идеальным универсалом для фермеров, больших предприятий и подрядных организаций.



## Сильный профиль

Swadro TC 1250 имеет привлекательный современный дизайн с трапециевидной рамой. Это обеспечивает высокую стабильность и долгий срок службы благодаря своим крупногабаритным профильным трубам. Благодаря наклонным боковым стенкам можно избежать отложений в виде скошенной массы, грязи и пыли, поддерживая машину в чистоте и обеспечивая также чистоту на дорогах при движении.



## Беспроблемная транспортировка

Благодаря ширине менее 3 м и высоте менее 4 м компактный валкователь легко и безопасно транспортируется с одного поля на другое без складывания зубьев.



## Великолепная маневренность и удобство

TC 1250 навешивается на нижние тяги трактора через двухточечную навеску. Это обеспечивает комфортную и стабильную езду как на дороге, так и в поле. Благодаря большому углу поворота навески, маневры при развороте на краю поля и укладке валков на углах поля выполняются без особых усилий. Связанная с этим экономия времени дает положительный эффект, особенно при коротких сроках уборки урожая.





### Универсальная ширина

Как рабочая ширина захвата, так и ширина валка серийно регулируются гидравлически, что позволяет быстро адаптироваться к соответствующим условиям эксплуатации. Независимо от того, хотите ли Вы использовать всю ширину захвата последней скошенной травы для минимальных проходов с кормоуборочным комбайном или оптимально настроить ширину захвата в соответствии с объёмом валка для прицепов-погрузчиков или рулонных пресс-подборщиков – с гидравлическим телескопированием консолей роторов Вы легко найдёте подходящую настройку для машины в кратчайшие сроки.



### Точная рабочая высота

С помощью рукоятки, прикрепленной к ротору, рабочая высота зубьев может регулироваться отдельно для каждого ротора с точностью до миллиметра. При этом высота регулировки зубьев легко считывается со шкалы.



# Swadro TC 1250

С высоким комфортом управления



### Все под контролем

Концепция привода KRONE Easy-Line гарантирует, что передние роторы граблины вращаются примерно на 25 % быстрее, чем задние. Перед ними укладывается валок коробчатой формы, который затем подбирается без переплетения.

### Полностью механический привод

Мощность передается от трактора на валкователь через запатентованный раздвижной редуктор. От него усилие передается по прямой линии на отдельные роторы. Это сводит к минимуму износ всего привода, а также снижает потребность в мощности.

### Снятие нагрузки спереди и сзади

Для снятия нагрузки с задних роторов во время укладки валков мощные пружины растяжения могут перемещать вес на раму и ходовую часть. Передние роторы напротив разгружаются гидравлически. Здесь разгрузка может бесступенчато регулироваться через блок управления непосредственно на машине путем переключения между подъемом роторов и разгрузкой. Это обеспечивает чистое валкование и наилучшее качество корма за счет простой и удобной адаптации к преобладающим почвенным условиям.





### Всё под контролем одним щелчком

ТС 1250 полностью управляется через блок управления KRONE. Такие функции, как индивидуальный подъем, регулировка ширины валка или телескопирование передних консолей, предварительно выбираются на блоке управления и выполняются при помощи собственных блоков управления трактора. Благодаря блоку предварительного выбора на тракторе требуется только одно устройство управления одностороннего и двухстороннего действия. Это означает минимальные требования к трактору с максимальным комфортом управления.

### Подъем ротора

Передние и задние роторы можно поднимать попарно с помощью блока управления посредством последовательного управления. В качестве опции Swadro TC 1250 может быть оснащен индивидуальным подъемом передних роторов. Опционально поднимается сначала левый, затем правый ротор или наоборот. Затем производится подъем роторов задней пары роторов с помощью последовательного управления. Это обеспечивает оптимальное валкование, особенно на участках с поворотами.



### Подходящие шины

Транспортное шасси валкователя в стандартной комплектации оснащено шинами 500/50-17. В качестве опции предлагаются более широкие шины 620/40 R 22,5, которые минимизируют риск уплотнения почвы из-за большей площади контакта, особенно на менее устойчивой почве.





# 4-роторные валкователи с центральной укладкой

## Swadro TC 1370

- Изменяющаяся ширина захвата от 10,80 м до 13,70 м
- Гидравлически регулируемое снятие нагрузки с роторов
- Интегрированное гашение колебаний с помощью автоматики опускания Soft-Down
- Электрическая регулировка высоты ротора с двумя заносимыми в память настройками высоты
- Комплект широких шин с 710-ыми транспортными шинами и 16x9.50 шинами ротора в дополнительной комплектации
- Транспортная высота 4,00 м благодаря гидравлически опускаемой раме
- Концепция привода KRONE Easy-Line для оптимальной формы валка и лучшего качества работы граблей

Новый четырехроторный валкователь с центральной укладкой валка Swadro TC 1370 появился не только в новом дизайне, но и с различными техническими особенностями. К ним относятся удобные возможности регулировки и перестановки, которые значительно упрощают работу и обеспечивают оптимальный результат валкователя при высокой производительности по площади.



### Регулируемая ширина захвата

Посредством гидравлических телескопических консолей положение обоих передних роторов может регулироваться отдельно слева и справа. Таким образом, рабочая ширина захвата валкователя может регулироваться от 10,80 м до 13,70 м точно в соответствии с требованиями в поле. Последняя предпринятая перед складыванием регулировка перенимается автоматически после раскладывания.



### Регулируемая ширина валка

Ширина валка может регулироваться независимо от рабочей ширины захвата посредством расстояния обоих широких задних роторов от 1,40 м до 2,20 м. К тому же задние роторы оснащены пятью двойными зубьями на граблину. Это позволяет оптимизировать производительность уборки в соответствии с уборочной техникой в сочетании с наилучшим качеством валка.



### Гидравлическое снятие нагрузки

Интегрированная в подъемном цилиндре гидравлическое снятие нагрузки щадит почву даже в самых тяжелых условиях. Регулировка производится отдельно для переднего и заднего роторов, плавно и комфортно из кабины трактора. Благодаря новой встроенной системе автоматического опускания Soft-Down роторы опускаются особенно мягко и аккуратно. Это также улучшает качество корма.



### Установка высоты ротора

Высота работы зубьев регулируется непосредственно с терминала, поэтому Вам не придется выходить из кабины. Можно свободно выбирать, следует ли настраивать каждый ротор отдельно или несколько роторов одновременно. Вы можете сохранить две самостоятельно выбранные высоты роторов и управлять, нажимая кнопку. Это позволяет быстро и комфортно реагировать на изменение условий эксплуатации.



### Широкое расположение

Транспортная ходовая часть валкователя серийно оснащается шинами 620/40 R 22,5 и пневматической тормозной системой. В частности, для поверхности с меньшей несущей способностью имеются в дополнительной комплектации более широкие шины 710/35 R 22,5, под заказ – также гидравлическая тормозная система. С обеими шинами валкователь сохраняет меньшую транспортную ширину в три метра. Все варианты имеют разрешение на движение со скоростью 40 км/час.



### Идеальный ход

Валкователи со стандартными транспортными шинами 620/40 R 22.5 оснащены 4-колесным поворотным шасси с четырьмя прицепными и маятниковыми копирующими колесами с размерами шин 16x6.50-8. В комбинации с опциональными транспортными шинами 710/35 R 22.5, валкователь оснащается более широкими шинами на роторе 16x9.50-8. Это обеспечивает даже на неровной почве чистый корм и щадит луговую дернину. Опционально для обоих вариантов шин доступно 6-колесное поворотное шасси с задней тандемной осью.





# Swadro TC 1370

С высоким комфортом управления



## Оптимальное вращение

Концепция привода KRONE Easy-Line обеспечивает оптимальный поток подачи корма в валкователе. При этом передние роторы вращаются примерно на 25% быстрее, чем задние, перед которыми корм распределяется по широкой области, а затем объединяется без засорения в коробчатую форму валок.



## Спокойный разворот

При опускании и поднятии на разворотной полосе высота подъема передней и задней пар роторов регулируется отдельно посредством терминала управления из кабины трактора. Наряду с высотой, задержка подъема между передними и задними роторами может быть адаптирована к соответствующим условиям использования.



## Комфортное транспортное положение

Благодаря гидравлическому опусканию основной рамы валкователь достигает транспортной высоты менее 4 м, при чем граблины не должны складываться или сниматься.



## Прочная конструкция

Новая трапециевидная рама Swadro TC с ее большими профильными трубами обеспечивает высокую стабильность валкователя и длительный срок службы. Наклонные боковые элементы предотвращают отложения и поддерживают машину в чистоте.



#### Подходящая навеска

ТС 1370 в стандартной комплектации навешивается на маятниковую двухточечную навеску на тракторе (смотрите иллюстрацию). Таким образом, валкователь адаптируется к боковым движениям трактора и остается чрезвычайно маневренным. Под заказ для нижней навески поставляется прицепное устройство с шаровой 80-й сцепкой.

#### Работать с частичной шириной захвата

С помощью системы управления консолями SectionControl роторы автоматически поднимаются и опускаются один за другим, чтобы избежать многократной обработки, например, при валковании клиновидных участков. Это разгружает водителя и, таким образом, увеличивает производительность уборки за счет сокращения времени разворота на разворотной полосе.



#### Оптимальная защита

Двухсекционная пластиковая крышка на передней части рамы не только привлекательна по форме, но и защищает расположенную под ней электронику, гидравлический блок управления и клапаны от грязи и повреждений.

#### Комфортное управление посредством терминала

Новая структура управления TC 1370 сочетает в себе обзорность и комфорт. Независимо, с ISOBUS терминалом трактора, с новыми терминалами KRONE DS 500 и CCI 800 или с известным CCI 1200 – все терминалы обеспечивают быструю и простую регулировку всей машины всего на двух уровнях управления. Дополнительно Swadro TC 1370 может управляться еще более комфортно и эффективно с помощью джойстика ISOBUS. С DS 100 KRONE предлагает терминал управления начального уровня, который может управлять всеми функциями валкователя одним нажатием кнопки.





# 4-роторные валкователи с центральной укладкой

Swadro 1400 и 1400 Plus

- Регулируемая ширина захвата до 13,50 м
- Удобное управление через различные терминалы управления KRONE или ISOBUS-совместимый терминал трактора
- Транспортная высота менее 4,00 м благодаря складным граблям (Swadro 1400) или гидравлически опускаемому ходовому механизму (Swadro 1400 Plus)

Валкователи Swadro 1400 и 1400 Plus от KRONE имеют с четырьмя роторами регулируемую рабочую ширину захвата от 11,00 м до 13,50 м. С их помощью они могут реализовывать производительность до 13 га в час. Особыми признаками являются высокая эффективность, небольшие затраты времени на подготовку и техническое обслуживание, быстрая транспортировка, длительный срок службы и высокий уровень удобства управления.



## Прочный, универсальный ротор

Для оптимального копирования рельефа почвы все роторы имеют карданное соединение. Каждый ротор имеет 13 граблей соответственно с четырьмя прочными двойными зубьями Lift.



## KRONE тридем-шасси

Серийно тридем-шасси на передней и задней оси оснащены двумя широкими инерционными колесами каждое. Для особенно равномерного ведения роторов и использования на тяжелых площадях задняя ось может быть оснащена тридем-шасси с инерционными, размещенными со смещением в колее колесами.



## Прочность рамы

Использование в разных предприятиях приносит высокие нагрузки. По этой причине Swadro 1400/1400 Plus имеют очень прочную раму и тем самым полностью выполняют все требования практики.





**Оптимизированные карданные передачи**  
 Вынесенный наружу передвигной редуктор оптимизирует карданную передачу. Swadro 1400 Plus оснащены чрезвычайно мощными приводными валами. Защита роторов производится при помощи храповых механизмов.

**Высокая рама также при поднятии**  
 Навеска консолей и горизонтальное положение основной рамы позволяют производить высокий подъем. Для достижения равномерного начала и конца валка посредством последовательного переключения сначала всегда поднимаются и опускаются передние роторы, и только потом задние.

**Консоли с пружинной разгрузкой**

В Swadro 1400 Plus пружины растяжения перемещают большую часть массы передних и задних консолей и роторов на основную раму. Это предотвращает оседание роторов на влажных почвах и обеспечивает высочайшую точность движения по колею на склонах. С помощью динамической разгрузки передних роторов, входящей в дополнительную комплектацию, на сильно пересеченной местности и почвах с малой несущей способностью достигается лучшее копирование рельефа почвы. В зависимости от рабочей ширины захвата, установленной на консоли, снятие нагрузки с ротора регулируется автоматически с помощью гидравлического цилиндра на основной раме (иллюстрация справа).





# Swadro 1400 и 1400 Plus

Простое обслуживание

Гидравлическая регулировка рабочей ширины захвата и ширины валка, электрическая регулировка рабочей высоты, высокопроизводительные терминалы управления и отключение секций делают управление простым и комфортным.



## Гидравлическая регулировка ширины захвата

Для регулировки рабочей ширины захвата переднего и заднего ротора консоли выдвигаются телескопически гидравликой. При этом перемещаются также угловые редукторы, которые приводят в действие передние роторы через карданные валы. Это обеспечивает при любой рабочей ширине захвата надежное перекрытие обеих половин карданного вала.



## Регулируемая ширина захвата и валка

Регулируемая ширина валка приблизительно от 1,40 м до 2,20 м задается на задних роторах. Оба передних ротора вращаются быстрее, чем задние. Поэтому они укладывают собранную массу широко перед задними роторами. Они формируют равномерно рыхлый валок без сбивания.



## Электронный механизм регулировки рабочей высоты

Комфортная регулировка рабочей высоты с сиденья в тракторе на терминале управления с большим дисплеем является серийным оборудованием. Высота регулируется для всех роторов последовательно или индивидуально для каждого отдельного ротора. В качестве альтернативы на Swadro 1400 Plus уже установленная высота одного ротора может передаваться для других роторов.



#### Блок управления Alpha

С помощью блока управления для Swadro 1400 могут регулироваться рабочая высота, рабочая ширина и ширина валка. Кроме того нажатием клавиши роторы, включенные по отдельности или последовательно, поднимаются и опускаются.



#### Терминал DS 500

Компактный терминал DS 500 оснащен цветным дисплеем 5,7". Управление на выбор производится посредством 12 функциональных клавиш, сенсорного экрана или с помощью колесика вращения на обратной стороне. Применение джойстика, входящего в дополнительную комплектацию, делает управление еще более комфортным.



#### Терминал управления CCI 1200

Терминал управления имеет большой 12" цветной дисплей с сенсорной функцией. Для максимального обзора дисплей может делиться на три отдельных экрана. CCI 1200 совместим с ISOBUS и подготовлен для эксплуатации с другими машинами. Для большего упрощения работы в качестве опции можно подключить джойстик (WTK) с программируемыми клавишами и одну камеру с экраном.



#### Совместимость с ISOBUS

Терминал трактора  
Здесь приводится пример совместимого с ISOBUS терминала трактора, посредством которого могут предприниматься все важные шаги управления техникой.



#### Переключение секций SectionControl

Использование автоматического отключения секций SectionControl снимает нагрузку с механизатора, в особенности при укладке валков с клиновидных площадей. Эта система распознает уже обработанные площади, автоматически поднимает на них роторы и предотвращает двойную обработку.



# Swadro 1400 и 1400 Plus

Высота транспортировки, навеска и транспортировка по дорогам

- Небольшая транспортная высота
- Широкие ходовые механизмы
- Надежное положение на дороге



## Навеска на нижние тяги

Маятниковая двухточечная навеска адаптируется ко всем боковым движениям трактора, а валкователь остается чрезвычайно маневренным.



## Прицепное устройство со сцепным шаром

В качестве альтернативы валкователь может агрегатироваться посредством прицепного устройства со сцепным шаром. Агрегатирование и снятие выполняется быстро и просто. Движение производится абсолютно без рывков, надежно и с высочайшим комфортом.



## Комфортная транспортная высота

На Swadro 1400 достигается 4 м транспортная высота путем складывания внешних граблей. На Swadro 1400 Plus этого не требуется. Гидравлически опускаемой рамы достаточно, чтобы достичь требуемую транспортную высоту.



### Ходовые механизмы

Все Swadro 1400 оснащены надежными ширококолейными ходовыми механизмами, шинами большого объема и пневматическими тормозами. С транспортной шириной менее 3,00 м и транспортной высотой менее 4 м они могут передвигаться по дороге без проблем со скоростью 40 км/час.

### Варианты шин

Шины 500/50-17/10 PR в серийной комплектации. В дополнительной комплектации могут использоваться большие шины 620/40 R 22.5 (правое колесо), которые зарекомендовали себя на податливом грунте. Оба варианта имеют разрешение на движение со скоростью 40 км/час.

## Сравнение Swadro 1400 и Swadro 1400 Plus

### Swadro 1400

Транспортная высота менее 4 м благодаря механически складываемым граблям (серия)

Комфортная электронная регулировка высоты роторов  
 - отдельно для каждого ротора (серия)  
 - Регулировка одного ротора и автоматическая адаптация трех других (опция)

### Swadro 1400 Plus

Транспортная высота менее 4 м благодаря гидравлически опускаемой транспортной раме (серия)

Комфортная электронная регулировка высоты ротора  
 - Регул. одного ротора и автомат. адаптация трех других (серия)  
 - Индикация высоты с точностью до миллиметра на терминале

Динамическое снятие нагрузки с роторов (опция)

Усиленные приводные карданные валы



# 6-роторные валкователи с центральной укладкой

Swadro 2000

- Изменяющаяся ширина захвата от 10,00 до 19,00 м
- Регулировка ширины валка до 3,00 м
- Интеллектуальное управление транспортного ходового механизма

Swadro 2000 со своими шестью роторами и рабочей шириной захвата от 10,00 м до 19,00 м является идеальной машиной для крупных предприятий и профессиональной эксплуатации на нескольких предприятиях. Минимальные затраты времени на подготовку и техобслуживание, быстрая транспортировка, длительный срок службы, максимально возможный комфорт управления и производительность валкователя до 20 га/час являются естественными. Большая рабочая ширина захвата уменьшает общую длину валка приibl. на 30 %.

Производительность последующих кормоуборочных машин может возрастать на 15 %.

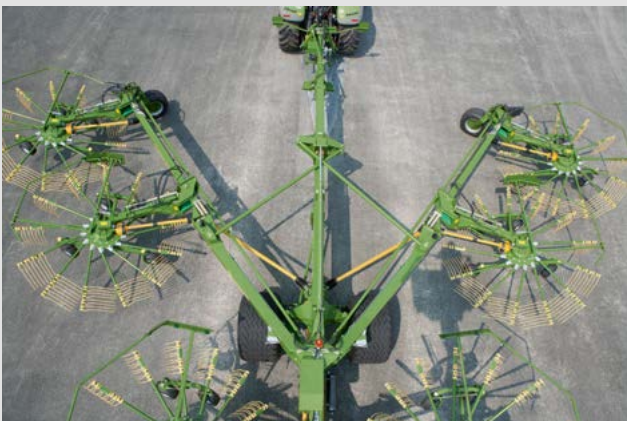

## Регулируемая ширина захвата

Для адаптации к производительности подбор последующими кормоуборочными машинами ширина захвата может регулироваться гидравлически от 10,00 до 19,00 м посредством поворотных рычагов. Телескопические консоли обеспечивают синхронную регулировку обоих поворотных рычагов.



## Регулируемая ширина валка

Оптимальная ширина валка повышает производительность уборки. Для изменения ширины валка, определяемой расстоянием обоих задних роторов, обе задние консоли выдвигаются телескопически гидравликой. Возможны ширины от 1,80 м до 3,00 м.



### **Подъем ротора**

Роторы могут подниматься и опускаться по отдельности, поочередно или одновременно. Гидравлическая следящая система автоматического регулирования делает управление особенно простым. В дополнительной комплектации возможно управляемое GPS поднятие одного ротора (SectionControl).



### **Различные скорости ротора**

Зубья четырех передних роторов работают с более высокой скоростью вращения, чем оба задних. Благодаря этому заготавливаемая масса спереди укладывается широко без переплетения в валке.



# Swadro 2000

## Простое обслуживание

- Складывание и раскладывание посредством гидравлической следящей системы с последовательным переключением
- Комфортные терминалы управления

Чтобы иметь возможность полного использования большой производительности Swadro 2000, полный перевод из транспортного в рабочее положение и наоборот производится с сиденья трактора посредством терминала управления. Гидравлическая следящая система автоматического регулирования управляет отдельными шагами, обеспечивает высокий комфорт управления и снимает нагрузку с механизатора. Комфортное управление производится из кабины терминалом DS 500 или CCI.

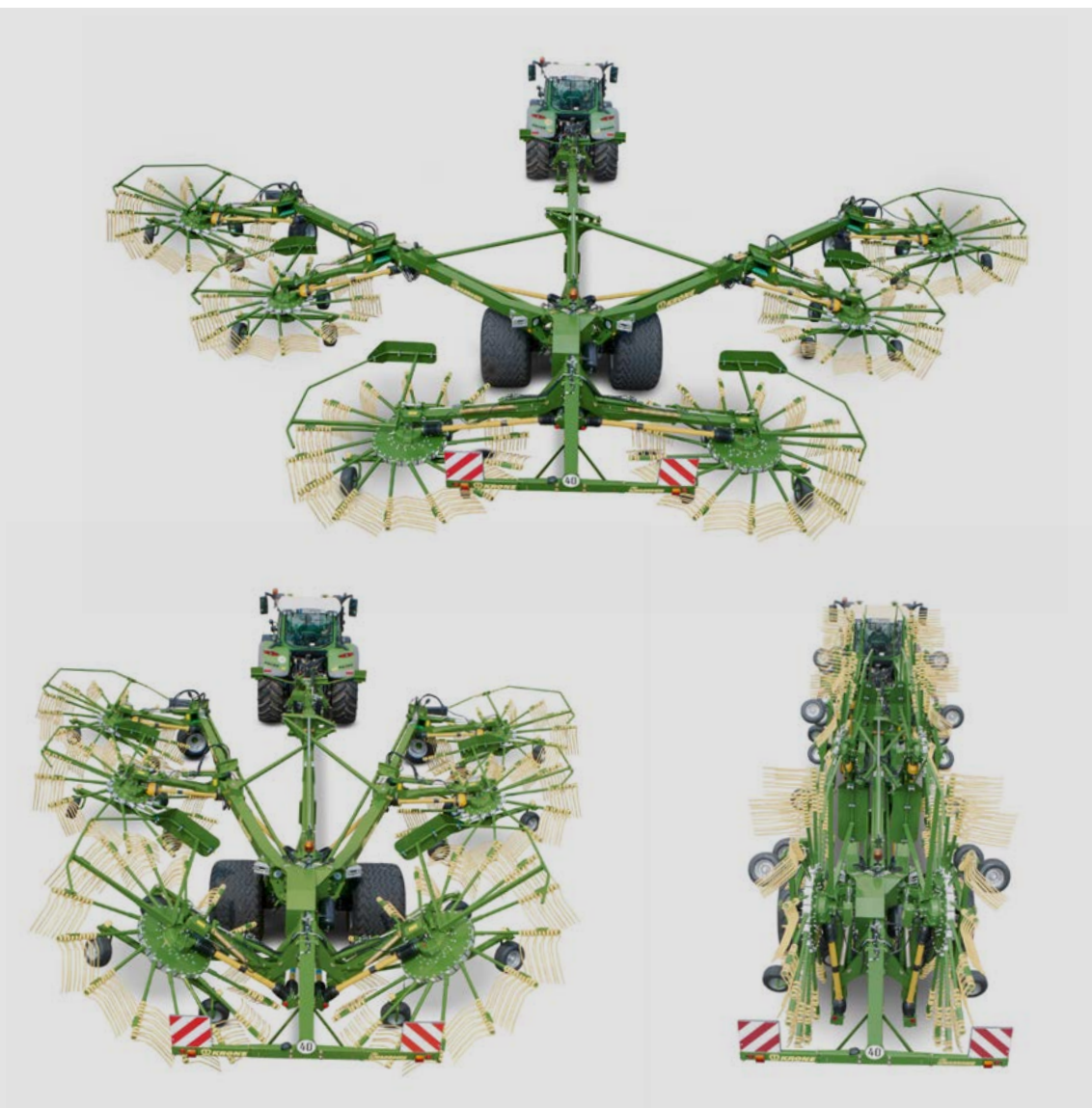

### Автоматическое складывание

Гидравлическая следящая система автоматического регулирования управляет отдельными шагами, обеспечивает высокий комфорт управления и снимает нагрузку с механизатора.





#### Терминал DS 500

Компактный терминал DS 500 оснащен цветным дисплеем 5,7". Управление на выбор производится посредством 12 функциональных клавиш, сенсорного экрана или с помощью колесика вращения на обратной стороне. Применение джойстика, входящего в дополнительную комплектацию, делает управление еще более комфортным.

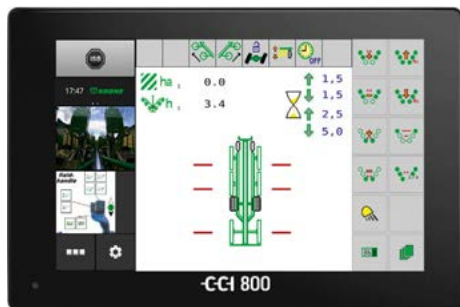

#### Терминал управления CCI 800

Терминал управления имеет большой 8" цветной дисплей с сенсорной функцией. Для максимального обзора дисплей может делиться на три отдельных экрана. CCI 800 совместим с ISOBUS и подготовлен для эксплуатации с другими машинами. Для большего упрощения работы в качестве опции можно подключить джойстик (WTK) с программируемыми клавишами и одну камеру с экраном.



#### Переключение секций SectionControl

Использование автоматического отключения секций SectionControl снимает нагрузку с механизатора, в особенности при укладке валков с клиновидных площадей. Эта система распознает уже обработанные площади, автоматически поднимает на них роторы и предотвращает двойную обработку.



# Swadro 2000

Навеска, ходовая часть и транспортировка по дорогам

- Широкая ходовая часть для надежного положения на дороге
- Управление осями транспортных колес для большой маневренности
- Различные варианты управления ходовой частью для высокой универсальности



## Прочная навеска на нижние тяги

Swadro 2000 перемещается нижними тягами трактора. Подвижная навеска категории II/III копирует неровности рельефа почвы. Прочная опорная стойка обеспечивает устойчивость при размещении на земле, например, на хранение.



## Большая транспортная ходовая часть

Транспортный ходовой механизм с большими шинами (800/45 R 26.5), разрешенный для скорости движения 40 км/час имеет особенно надежное положение на дороге. Кроме того, удерживается небольшое давление на почву и сбалансированно сохраняется луговая дернина.



## Гибкое управление шейкой оси

Управление осями транспортной ходовой части может регулироваться пассивно посредством тяг и дополнительно активно – гидравлически. Превосходный инерционный режим движения, маневрирование на узком пространстве и простое увеличение возможностей управления являются примечательными характеристиками ходовой части.



## Гидравлический дополнительный усилитель

Если достигаемый механически угол поворота при заезде на хозяйственный двор или поле не достаточен, или при укладке валков на склонах требуется вращение рулевого колеса в сторону, противоположную заносу, дополнительно используется активное рулевое управление. Посредством одного гидравлического цилиндра в тяге угол поворота может регулироваться из трактора.



#### **Неуправляемая ось ходовой части**

Во время формирования валка управление оси ходовой части отключается. Это гарантирует равномерную и ровную форму валков.



#### **Пассивно управляемая ось ходовой части**

С поднятием ротора автоматически активируется управляемая ось. Ходовая часть управляется навеской через штангу. Благодаря этому Swadro 2000 становится более маневренным и имеет лучшие инерционные характеристики.



#### **Активно управляемая ось ходовой части**

Если въезд на поле или во двор достаточно узкий или валки должны укладываться в острых углах может быть активирован дополнительный усилитель. Теперь механизм активно управляет осью ходовой части посредством гидравлического цилиндра.



# Технические характеристики

## Однороторные валкователи KRONE Swadro

- Трехточечная навеска
- Тянущие



### Однороторные валкователи для трехточечной навески

		Swadro 35	Swadro 38	Swadro 42	Swadro 46
Ширина захвата	м	3,50	3,80	4,20	4,60
Производительность в единицах лошади	прибл. га/час	3	3,5 - 4	4 - 4,5	4,5 - 5
Транспортная ширина	м	1,90	1,90	2,26	2,55
Граблин	штук	10	10	13	13
Двойные зубья Lift	штук	30	40	52	52
Толщина зубьев	мм	10	10	10	10
Диаметр ротора	м	2,70	2,96	3,30	3,60
Шины ротора		16x6.50-8	16x6.50-8	16x6.50-8	16x6.50-8
Требуемая мощность	прибл. кВт / л.с.	22/31	22/31	37/50	37/50
Вес	прибл. кг	532	565	640	665
Трехточечная навеска		Серийно	Серийно	Серийно	Серийно
Длина при хранении	м	3,04	3,39	3,69	3,99
Парковочная высота	м	2,21	2,21	2,49	2,64

Все иллюстрации, размеры и массы не обязательно совпадают с серийной комплектацией и не имеют обязательной силы. Мы оставляем за собой право на технические изменения.



### Прицепной однороторный валкователь

		Swadro 38 T	Swadro 42 T	Swadro 46 T
Ширина захвата	м	3,80	4,20	4,60
Производительность в единицах площади	прибл. га/час	3,5 - 4	4 - 4,5	4,5 - 5
Транспортная ширина	м	2,99	3,40*	2,55
Граблин	штук	10	13	13
Двойные зубья Lift	штук	40	52	52
Толщина зубьев	мм	10	10	10
Диаметр ротора	м	2,96	3,30	3,60
Шины ротора		18x8.5-8	18x8.5-8	18x8.5-8
Требуемая мощность	прибл. кВт / л.с.	19/25	22/31	22/31
Вес	прибл. кг	730	780	820
Тяговое дышло		Серийно	Серийно	Серийно
Длина при хранении	м	4,80	4,95	5,10
Парковочная высота	м	1,25	1,25	2,20

Swadro 38 T и 42 T только для экспортных рынков

\* опция 2,26 м



# Технические характеристики

KRONE двух- и трехроторный валкователь с боковой укладкой валков Swadro



## Валкователь с боковой укладкой валков

		Swadro 710/26 T	Swadro TS 620	Swadro TS 620 Twin
Рабочая ширина укладка в один валок	м	6,20	6,20	6,20
	укладка в двойной валок	м	2x3,40	2x3,46
Ширина валка				
(может варьироваться в зависимости от количества корма и регулировки фартука валка)	прибл. м	0,80 - 1,40	1,10 - 1,60	1,10 - 1,60
Вес стандартной модели	прибл. кг	1 600	2 050	2 150
Требуемая мощность	прибл. кВт / л.с.	37/50	37/50	37/50
Производительность в единицах площади	прибл. га/час	5,5 - 6	6	6 - 7
Роторы				
Количество		2	2	2
Диаметр	м	2,96	2,96	2,96
Граблины				
Количество		2x13	10/13	10/13
Жесткие		Серийно	Серийно	Серийно
Складные		-	Опция	Опция
Двойные зубья Lift	Количество	91	96	96
Толщина зубьев	мм	10,5	10,5	10,5
Регулировка высоты ротора	Механическая	Серийно	Серийно	Серийно
	Электронная с индикатором	-	Опция	Опция
Шины ходовой части ротора		18x8.50-8	16x6.50-8	16x6.50-8
Шины транспортного ходового механизма				
Серийно		-	11.5/80-15.3 10 PR	11.5/80-15.3 10 PR
Опция		-	15.0/55-17 10 PR	15.0/55-17 10 PR
Транспортная ширина	С серийными шинами	прибл. м	2,99	2,76
	С шинами в доп. компл.	прибл. м	-	2,90
Транспортная высота	Граблины жесткие или разлож.	м	1,35	3,90
	Граблины слож.	м	-	3,46
Длина при хранении		м	8,40	8,00
Навеска на нижние тяги			Тяговое дышло	Серийно
				Серийно

Все иллюстрации, размеры и массы не обязательно совпадают с серийной комплектацией и не имеют обязательной силы. Мы оставляем за собой право на технические изменения.



Swadro TS 680	Swadro TS 680 Twin	Swadro TS 740	Swadro TS 740 Twin	Swadro TS 970
6,80	6,80 2x3,80	7,40	7,40 2x4,10	9,70
1,10 - 1,60	1,10 - 1,60	1,20 - 1,60	1,20 - 1,60	1,00 - 1,80
2 200	2 250	2 400	2 400	-
37/50	37/50	37/50	37/50	59/80
6,5 - 7	6,5 - 8	7,5	7,5 - 8,5	9 - 10
2 3,30	2 3,30	2 3,60	2 3,60	3 1x2,96/2x3,60
2x13 Серийно Опция	2x13 Серийно Опция	2x13 Серийно Опция	2x13 Серийно Опция	1x10/2x13 - Серия
104	104	104	104	157
10,5	10,5	10,5	10,5	10,5
Серийно Опция	Серийно Опция	Серийно Опция	Серийно Опция	- Серийно
16x6.50-8	16x6.50-8	16x6.50-8	16x6.50-8	16x6.50-8
11.5/80-15.3 10 PR 15.0/55-17 10 PR	11.5/80-15.3 10 PR 15.0/55-17 10 PR	11.5/80-15.3 10 PR 15.0/55-17 10 PR	11.5/80-15.3 10 PR 15.0/55-17 10 PR	15.0/55-17x10 PR -
2,76 2,90	2,76 2,90	2,76 2,90	2,76 2,90	2,99 -
3,99 3,55	3,99 3,55	3,99 3,55	3,99 3,55	4,40 3,90
8,30	8,30	8,65	8,65	9,80
Серийно	Серийно	Серийно	Серийно	Серийно



# Технические характеристики

## Двухроторный валкователь с центральной укладкой валка KRONE Swadro

Двухроторные валкователи с центральной укладкой валка		Swadro TC 640	Swadro TC 680	Swadro TC 760	Swadro TC 880	Swadro TC 930	Swadro TC 1000
Ширина захвата	м	5,70 - 6,40	6,80	6,80 - 7,60	7,60 - 8,80	8,10 - 9,30	8,90 - 10,00
Регулировка рабочей ширины							
Механическая		Серийно	–	Серийно	–	–	–
Гидравлическая		Опция / опция	–	Опция	Серийно	Серийно	Серийно
Ширина валка	м	1,00 - 1,70	1,00	1,00 - 1,80	1,30 - 2,50	1,30 - 2,50	1,30 - 2,50
Вес стандартной модели	прибл. кг	1.400	1.700	1.950	2.300	2.780	3.000
Требуемая мощность	прибл. кВт/л.с.	22/35	37/50	37/50	40/55	51/70	51/70
Производительность	прибл. га/ча	5,5 - 6	6,5 - 7	7,5	8 - 8,5	9 - 9,5	9,5 - 10
Роторы							
Количество		2	2	2	2	2	2
Диаметр	м	2,70	3,30	3,30	3,60	3,80	4,20
Граблины							
Количество		2x10	2x10	2x13	2x13	2x15	2x15
Жесткие		Серийно	Серийно	Серийно	Серийно	Серийно	–
Складные		–	Опция	Опция	Опция	Опция / опция	Серийно
Двойные зубья Lift	Количество	60	80	104	104	120	120
Толщина зубьев	мм	10,5	10,5	10,5	10,5	10,5	10,5
Регулировка высоты ротора							
Механическая		Серийно	Серийно	Серийно	Серийно	Серийно	Серийно
Электронная с индикатором		–	–	Опция	Опция	Опция / опция	Опция
Шины ходовой части ротора							
Серийно		16x6.50-8	16x6.50-8	16x6.50-8	16x6.50-8	16x6.50-8	16x6.50-8
Опция		–	–	–	18x8.50-8	18x8.50-8	18x8.50-8
Подъем одного ротора		–	Опция / опция	Опция / опция	Опция / опция	Серийно	Серийно
Шины транспортного ходового механизма							
Серийно		10.0/75-15.3 8 PR	10.0/75-15.3 8 PR	10.0/75-15.3 8 PR	11.5/80-15.3 10 PR	10.0/75-15.3 8 PR	10.0/75-15.3 8 PR
Опция		15.0/55-17 AS	15.0/55-17 10 PR	15.0/55-17 10 PR	15.0/55-17 10 PR	15.0/55-17 10 PR	15.0/55-17 10 PR
Транспортная ширина							
С серийными шинами	прибл. м	2,54	2,72	2,72	2,86	2,86	2,86
С шинами в доп. компл.	прибл. м	–	2,89	2,89	2,99	2,99	2,99
Транспортная высота							
Граблины жесткие или разлож.	м	3,55 - 3,90	3,99	3,99 - 4,39	3,99	3,99	4,35
Граблины слож.	м	2,90 - 3,40	3,55	3,57 - 3,97	3,55	3,55	3,75
Длина при хранении	м	4,82 - 5,39	5,90	5,90	6,33	6,75	6,75
Навеска							
Нижние тяги		Серийно	Серийно	Серийно	Серийно	Серийно	Серийно
Шаровая сцепка		–	–	–	–	–	–

Все иллюстрации, размеры и массы не обязательно совпадают с серийной комплектацией и не имеют обязательной силы. Мы оставляем за собой право на технические изменения.





Swadro TC 640 и Swadro TC 680



Swadro TC 760



Swadro TC 880



Swadro TC 930



Swadro TC 1000



# Технические характеристики

4- и 6-роторные валкователи с центральной укладкой KRONE Swadro

Четырех- и шестироторные валкователи с центральной укладкой валка		НОВИНКА				
		Swadro TC 1250	Swadro TC 1370	Swadro 1400	Swadro 1400 Plus	Swadro 2000
Ширина захвата	м	9,80 - 12,50	10,80 - 13,70	11,00 - 13,50	11,00 - 13,50	10,00 - 19,00
Регулировка рабочей ширины						
Механическая		–	–	–	–	–
Гидравлическая		Серийно	Серийно	Серийно	Серийно	Серийно
Ширина валка	м	1,40 - 2,20	1,40 - 2,60	1,40 - 2,20	1,40 - 2,20	1,80 - 3,00
Вес	прибл. кг	4850	5800	5.100	5.700	9.400
Требуемая мощность	прибл. кВт / л.с.	59/80	59/80	59/80	59/80	96/130
Производительность в единицах площади	прибл. га/час	11 - 13	13 - 15	12 - 14	12 - 14	20
Роторы						
Количество		4	4	4	4	6
Диаметр		м	3,30/2,96	3,60/3,30	3,60/3,30	3,30/3,30/3,38
Граблины						
Количество		2 x 11, 2 x 13	4 x 13	4 x 13	4 x 13	4 x 13, 2 x 15
Жесткие		Серийно	Серийно	–	Серийно	Серийно
Складные		–	–	Серийно	–	–
Количество зубьев на граблину спереди/по центру/сзади		4/-/4	4/-/5	4/-/4	4/-/4	4 /4 /4
Толщина зубьев		мм	10,5	10,5	10,5	10,5
Регулировка высоты ротора						
Механическая		Серийно	10.0/75-15.3 8 PR	–	–	–
Электронная		–	Серийно	Серийно	Серийно	Серийно
Шины ходовой части ротора		16x6.50-8	16x6.50-8*	16x6.50-8	16x6.50-8	16x6.50-8
Подъем одного ротора		Опция / опция	Серийно	Серийно	Серийно	Серийно
Шины транспортного ходового механизма						
Серийно		500/50-17	620/40 R22.5	500/50-17	500/50-17	800/45 R26.5
Опция		620/40 R22.5	710/35 R22.5	620/40 R22.5	620/40 R22.5	
Транспортная ширина с серийными шинами		прибл. м	2,99	2,99	2,99	2,99
Транспортная высота						
Граблины жесткие или разлож.		м	3,99	3,99	4,36	3,99
Граблины слож.		м	–	3,85	–	–
Стояночная высота						
Граблины жесткие или разлож.		м	3,99	3,99	4,36	3,99
Граблины слож.		м	–	3,85	–	–
Длина при хранении		м	8,28	9,10	8,55	13,20
Навеска						
Нижние тяги		Серийно	Серийно	Серийно	Серийно	Серийно
Шаровая сцепка		–	Опция / опция	Опция	Опция	–
сертифицированный AEF для		–	UT, AUX-N, TC-BAS, TC-SC	UT, AUX-O, AUX-N, TC-BAS, TC-SC, ISB	UT, AUX-O, AUX-N, TC-BAS, TC-SC, ISB	UT

\* 16x9.50-8 при доп. комплектации с транспортными шинами 710/35 R 22,5

Все иллюстрации, размеры и массы не обязательно совпадают с серийной комплектацией и не имеют обязательной силы, сохраняется право на технические изменения.



# Maschinenfabrik Bernard KRONE

Совершенство до мельчайших деталей

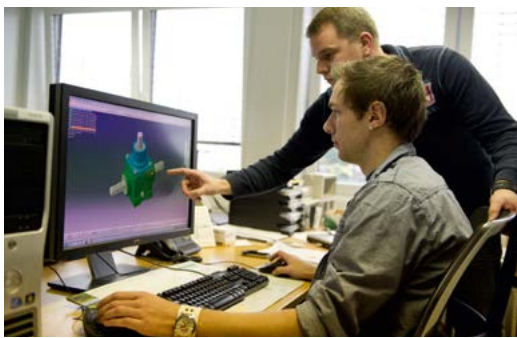

Инновационность, компетентность и близость к клиенту – эти критерии отличают философию семейного предприятия KRONE. Являясь специалистом по заготовке кормов компания KRONE выпускает дисковые косилки, ворошители-вспушиватели, валкователи, самозагружающиеся прицепы и прицепы для транспортировки измельченной массы, рулонные и крупнопакующие пресс-подборщики, а также самоходный BiG M (высокопроизводительную самоходную косилку-плющилку) и кормоуборочный комбайн BiG X.

Качество, сделано в Шпелле, с 1906.

Ваш дилер KRONE



**Maschinenfabrik Bernard KRONE GmbH & Co. KG**

Heinrich-Krone-Straße 10  
D-48480 Spelle

Телефон: +49 (0) 5977 935-0  
Факс: +49 (0) 5977 935-339

[info.ldm@krone.de](mailto:info.ldm@krone.de) | [www.krone.de](http://www.krone.de)